

Hyundai IONIQ 5

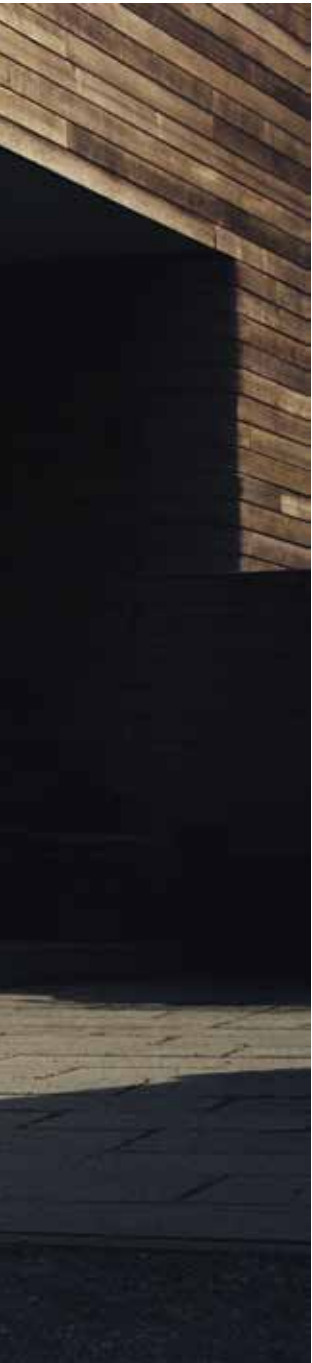





IONIQ

Power your world.

Atemberaubend schön und beeindruckend fortschrittlich: Der Hyundai IONIQ 5 definiert Elektromobilität neu! Elegant kombiniert er innovatives Design mit dynamischer Leistung, nachhaltigen Materialien und einer faszinierenden Vielzahl moderner Technologien. Ausgestattet mit einem 800-Volt-Batteriesystem für ultraschnelles Laden, bietet der vollelektrische Mittelklasse-CUV dabei eine Reichweite von bis zu 481 Kilometern! Der Hyundai IONIQ 5 tritt an, um die automobiler Welt zu verändern – und wurde entwickelt, um Sie weiterzubringen und zu begeistern. In jeder Hinsicht.

Unverwechselbar. Ikonisch. Puristisch.

Das Design des Hyundai IONIQ 5 setzt Maßstäbe im Bereich der Elektrofahrzeuge, indem es Komplexität durch klare Linien und minimalistische Strukturen ersetzt. Nahtlose und fließende Übergänge verdeutlichen, dass weniger auf schöne Weise mehr sein kann. Seine neue Clamshell-Motorhaube erstreckt sich über die gesamte Fahrzeugbreite und sorgt im Zusammenspiel mit minimierten Spaltmaßen für eine klare und innovative Optik. Highlight der Frontpartie sind die charakteristischen Voll-LED-Scheinwerfer im 256-Pixel-Design. Ein Designelement, das künftig alle neuen IONIQ Modelle zieren wird.









Concept-Car-Design in Serie.

Die sportliche Sinnlichkeit des IONIQ 5 ist eine Hommage an die Hyundai Designgeschichte – neu interpretiert für die Zukunft. Inspiriert vom futuristischen Design des Concept 45 EV, der auf der IAA 2019 vorgestellt wurde und wiederum Anklänge bei einem der ikonischsten Fahrzeuge der Markengeschichte fand: dem Pony Coupé Concept von 1974. So ist die Seitenansicht des IONIQ 5 eine Neuinterpretation des Fastback-Stils und der kurzen Überhänge des Pony. Präzise modellierte Oberflächen und Formen verleihen ihm ein kantiges, fast geometrisches Erscheinungsbild. Bündig integrierte, elektrisch¹ ausklappende Türgriffe unterstreichen die perfekt proportionierte Grafik der Silhouette – und verstärken nicht nur den reduzierten Look, sondern verbessern auch die Aerodynamik.

¹ Optional gegen Aufpreis.

Für Schönheit entworfen, für Effizienz entwickelt.



Das Design des Hyundai IONIQ 5 ist nicht nur ästhetisch, sondern sorgt gleichzeitig für ausgezeichnete Aerodynamik: Sein Luftwiderstandsbeiwert (cw-Wert) von 0,288 zählt zu den besten seiner Klasse. Komponenten wie aktive Luftklappen vorn, eine vollflächige Unterbodenverkleidung und der Dachspoiler minimieren den Luftwiderstand und maximieren die Performance. Die verdeckten Öffnungen im Spoiler leiten Strömungsdruck auf die Heckscheibe und sorgen für einen konstanten Luftstrom. So steigern diese aerodynamischen Eigenschaften nicht nur die Reichweite, sondern schaffen durch reduzierte Windgeräusche eine angenehme Ruhe im Innenraum.





Design im Detail.

Das progressive Design des Hyundai IONIQ 5 bricht mit alten Normen und begeistert dank einer speziell entwickelten Plattform für elektrische Fahrzeuge (E-GMP) mit einer neuen Designsprache. Eine Neudefinition zeitloser Eleganz, die auch in zukünftigen IONIQ Modellen erkennbar sein wird.



Frontschürze mit aktiven Luftklappen.

Die markante V-Form des Frontstoßfängers betont die LED-Scheinwerfer im Pixel-Design. Oberhalb des Unterfahrschutzes integrierte aktive Luftklappen unterstreichen den Hightech-Look der Frontpartie. Geschlossen verbessern sie die Energieeffizienz, geöffnet kühlen sie bei Bedarf die Hochvoltbatterie, beispielsweise bei Ladevorgängen mit hoher Ladeleistung.

¹ Optional erhältlich.



LED-Rückleuchten im Pixel-Design.

Das innovative LED-Lichtdesign findet sich auch am Heck wieder: Stilvoll harmonisiert das charakteristische Design des Heckstoßfängers und der Heckklappe mit den rechteckigen LED-Rückleuchten im Pixel-Design sowie den streifenförmigen Reflektoren.



Aerodynamisch optimierte 20-Zoll-Leichtmetallfelgen.¹

Die exklusiven aerodynamisch optimierten Felgen im Diamant-Design harmonisieren perfekt mit der schlanken Silhouette. Mit eindrucksvollen 20 Zoll sind es die bis dato größten Felgen an einem Hyundai Elektrofahrzeug.

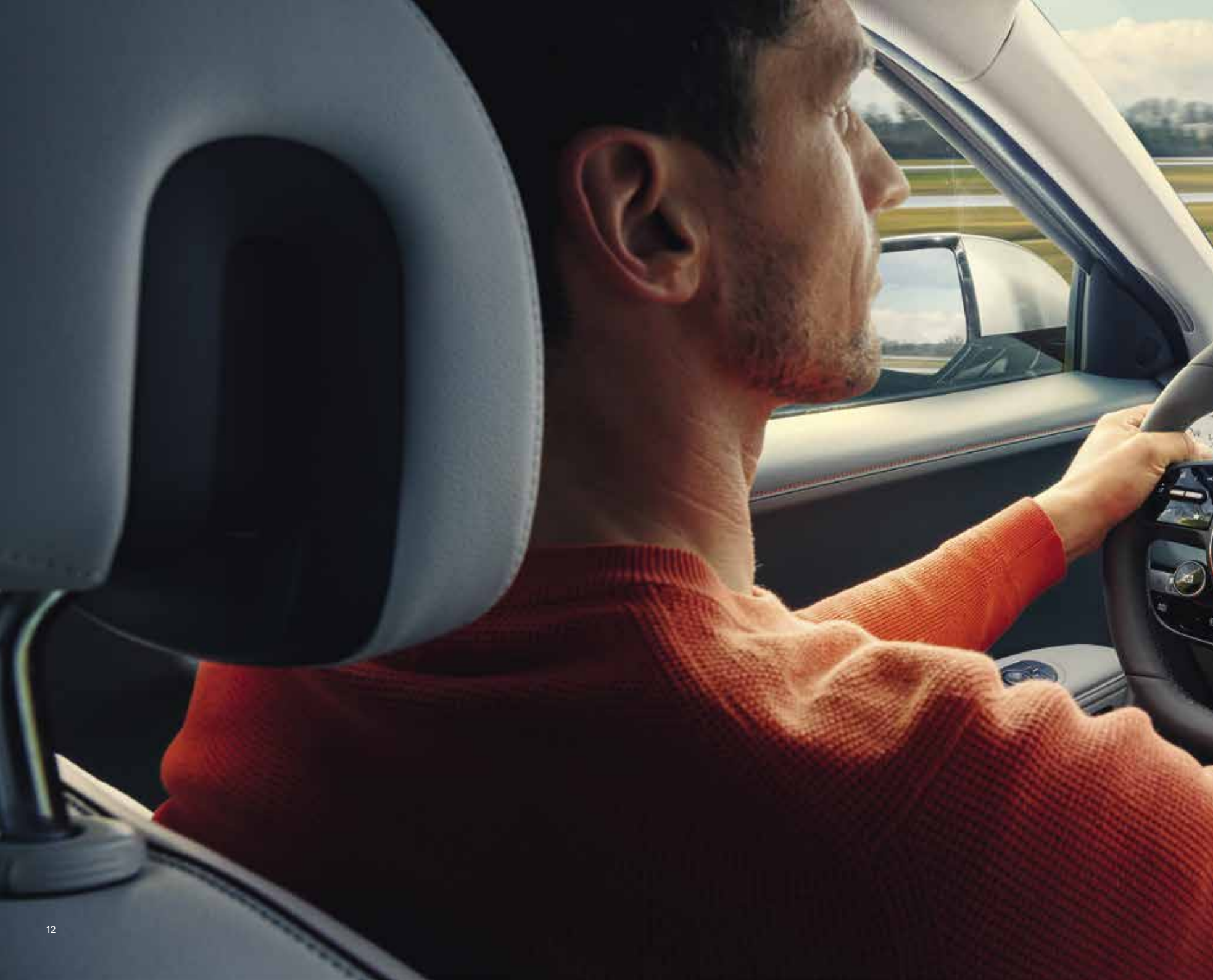



Leben. Fahren. Arbeiten. Relaxen.

Im Inneren des IONIQ 5 verschwimmen die Grenzen zwischen Wohnen und Fahren. Die eigens entwickelte Plattform für elektrische Fahrzeuge (E-GMP) sorgt dabei für ein völlig neues Fahrerlebnis: Der großflächige ebene Boden, die vielfach verstellbaren Vordersitze mit Relax-Funktion¹, die sich vollständig zurücklegen lassen, und die verschiebbare¹ Mittelkonsole sorgen für ein außergewöhnliches Raumgefühl und viel persönlichen Freiraum für alle Insassen. Zudem bietet die verschiebbare Rücksitzbank zusätzlichen Komfort und eine individuelle Raumnutzung. Außerdem sind Sie überall von umweltfreundlichen Materialien umgeben: Die Sitze sind mit ökologisch verarbeitetem Leder^{1,2} bezogen, das mit Pflanzenölextrakten aus Leinsamen gefärbt und behandelt wurde. Für den Dachhimmel, die Bodenbeläge und Sitzbezüge werden Rohstoffe aus Zuckerrohr verwendet. Eine Lösung, die nicht nur recycelbar ist, sondern auch ansprechend aussieht. Weitere Polsterungen bestehen aus nachhaltigen Fasern wie Wolle und Polygarnen. Hyundai verwendet dabei auch Stoffe aus Fasern recycelter PET-Flaschen. Oberflächen wie das Armaturenbrett, die Schalter, das Lenkrad und die Türverkleidungen sind mit einem Polyurethan-Biolack aus Raps- und Mais-Öl beschichtet – und leisten damit einen weiteren Beitrag zur Nachhaltigkeit.



¹ Optional gegen Aufpreis.

² Echtleder kombiniert mit hochwertigem Kunstleder.



Elektrifizierend vielseitig.

Die Vielseitigkeit des Hyundai IONIQ 5 ist wie geschaffen für ein Leben in Bewegung – mit viel Platz für Passagiere und Gepäck. Durch seinen Radstand von drei Metern wird das Platzangebot eines großen Pkw in einem Mittelklasse-CUV realisiert, mit einem beeindruckenden Kofferraumvolumen von 527 Litern. Und wenn Sie die 60:40 teilbaren Rücksitze umklappen, haben Sie nahezu 1.600 Liter Laderaum für Wochenendausflüge oder den Transport sperriger Gegenstände. Sollte das nicht ausreichen, kann der Hyundai IONIQ 5 einen Anhänger mit bis zu 1.600 kg ziehen. Darüber hinaus findet Ihr Gepäck noch Raum, wo normalerweise der Verbrennungsmotor zuhause ist: Bis zu 57 Liter zusätzlicher Laderaum unter der Motorhaube („Frunk“) eignen sich perfekt für kleinere Gegenstände, beispielsweise das Ladekabel. Egal, wohin die Straße des Lebens Sie führt, der Hyundai IONIQ 5 ist bereit und erweitert für Sie die Grenzen des elektrischen Lifestyles.









Fortschrittlich, umweltfreundlich und an Ihren Ansprüchen ausgerichtet: Der Hyundai IONIQ 5 sorgt für die perfekte Verbindung digitaler und analoger Technologien. Sein Cockpit schlägt harmonisch die Brücke zwischen Vergangenheit, Gegenwart und Zukunft, für ein angenehmes Fahrerlebnis. Herzstück des schlanken modularen Armaturenbretts ist das extrabreite integrierte Display. Infotainment und Navigation mit einer volldigitalen 12,25-Zoll-Instrumentenanzeige sorgen für serienmäßigen High-Tech-Look. Während der Fahrt erhalten Sie hier eine Vielzahl von Informationen, wie zum Beispiel über den Ladestand der Batterie und Ladestationen in der Nähe. Einen Hauch von Low-Tech-Style bietet links neben dem digitalen Cockpit eine Magnettafel, an der Sie mit Mini-Magneten Notizen oder Bilder befestigen können. Alles, was Sie brauchen, befindet sich direkt in Griffweite. Der elegante Shift-by-Wire-Drehregler ist an der Lenksäule angebracht, während sich die Schaltwippen, mit denen Sie den Grad der Rekuperation der Bremsenergie regulieren, direkt am Lenkrad befinden.





So gut vernetzt wie Sie.

Der IONIQ 5 ist mit vielen intuitiven Technologien ausgestattet, die das Leben nach Ihren Wünschen vernetzt gestalten. Genießen Sie die nahtlose Integration wegweisender, intuitiver Technologien für ein verbessertes digitales Erlebnis. Moderne Konnektivitätsfunktionen wie die Bluelink Telematikdienste ermöglichen Ihnen, viele Fahrzeugfunktionen per Smartphone zu steuern – oder mittels Spracherkennung. Zusätzlich zu den Funktionen, die Sie mit der Bluelink-App steuern können, sind im Navigationssystem die Hyundai LIVE-Services mit Echtzeitinformationen zu Verkehr, Parkmöglichkeiten und Ladestationen enthalten. Um mehr Ladestationen inklusive Verfügbarkeit und geschätzter Ladezeit anzeigen zu können, haben wir für den Hyundai IONIQ 5 unsere Navigationsdatenbank innerhalb der Bluelink-Cloud-Umgebung erweitert. Ein kurzes Antippen des Stationssymbol zeigt, welche Ladeart verfügbar ist. Und mit Apple CarPlay™¹ und Android Auto™¹ können Sie Ihr Smartphone mit dem Fahrzeug verbinden und dessen Inhalte auf dem großen 12,25-Zoll-Infotainment-Touchscreen spiegeln.



Bose Soundsystem mit 7 Lautsprechern und Subwoofer.²



Apple CarPlay™¹ und Android Auto™¹ Smartphone-Spiegelung.

¹ Apple CarPlay™ ist eine eingetragene Marke von Apple Inc. Android Auto™ ist eine eingetragene Marke von Google Inc.

² Optional gegen Aufpreis.

Technik-Highlights.

Der Hyundai IONIQ 5 verändert die Wahrnehmung von Elektrofahrzeugen – und bietet mit der innovativen Nutzung seines Innenraums und wegweisenden Technologien ein neues Fahrerlebnis.



Head-up-Display mit Augmented-Reality-Darstellung.*

Dieses Ausstattungsmerkmal macht die Frontscheibe zum Display für relevante Informationen, indem es Fahrinformationen, Navigations- und Warnhinweise in Ihr Sichtfeld projiziert. So haben Sie alle wichtigen Informationen im Blick, ohne die Straße aus den Augen zu verlieren.

* Optional erhältlich.



Mittelkonsole.

Die bewegliche¹ Mittelkonsole mit kabelloser Highspeed-Lademöglichkeit¹ lässt sich bis zu 140 mm zurückschieben¹. Für zusätzliche Sicherheit verfügt das kabellose 15-Watt-Ladegerät über eine Kühlfunktion, die eine Überhitzung des Smartphones verhindert. Zudem bietet die Mittelkonsole zahlreiche Ablagemöglichkeiten. Ein wahrer Alleskönner, dank dem auch die Insassen im Fond bequem auf Ablagen und USB-Ladeanschlüsse zugreifen können.



Vehicle-to-Load-Technologie (V2L).¹

Der Hyundai IONIQ 5 ermöglicht Ihnen, elektrische Geräte wie E-Bikes, E-Roller oder Notebooks unterwegs oder am Ziel mit Strom zu versorgen. Unter der Rückbank ist eine 230-Volt-Steckdose¹ angebracht und mit einem Adapter¹ können Sie am Außenladeanschluss auch bei ausgeschaltetem Fahrzeug Geräte mit bis zu 3,6 kW mit Strom versorgen.

Elektrische Leistung auf einem neuen Niveau.

Dieser innovative vollelektrische Mittelklasse-CUV kombiniert elegant beeindruckende Leistung mit einer Vielfalt intelligenter Technologien – und einer Reichweite von bis zu 481 Kilometern. Konfigurieren Sie Ihren Hyundai IONIQ 5 dabei ganz nach Ihren persönlichen Wünschen und Ansprüchen an ein Elektrofahrzeug. Zwei Batteriekapazitäten stehen zur Verfügung: 58 kWh oder 72,6 kWh. Darüber hinaus können Sie zwischen Allradantrieb mit zwei Elektromotoren oder Heckantrieb mit einem Elektromotor wählen. Unabhängig von Ihrer Entscheidung bietet der IONIQ 5 ein hohes Maß an Fahrspaß: Für die Beschleunigung von 0 auf 100 km/h benötigt die Allradversion mit der 72,6-kWh-Batterie nur 5,2 Sekunden, die Version mit Heckantrieb und 72,6-kWh-Batterie 7,4 Sekunden. Alle Varianten des IONIQ 5 erreichen eine Höchstgeschwindigkeit von 185 km/h.





Stromverbrauch für den Hyundai IONIQ 5: kombiniert: 19,0–16,7 kWh/100 km; CO₂-Emission kombiniert: 0 g/km; CO₂-Effizienzklasse: A+++; Elektrische Reichweite bei vollständig geladener Batterie: 360–481 km; Elektrische Reichweite innerorts: 539–686 km. Die angegebenen Verbrauchs- und CO₂-Emissionswerte wurden nach dem vorgeschriebenen WLTP-Messverfahren ermittelt. Mehr zum WLTP-Verfahren unter [hyundai.de/wltp](https://www.hyundai.de/wltp).

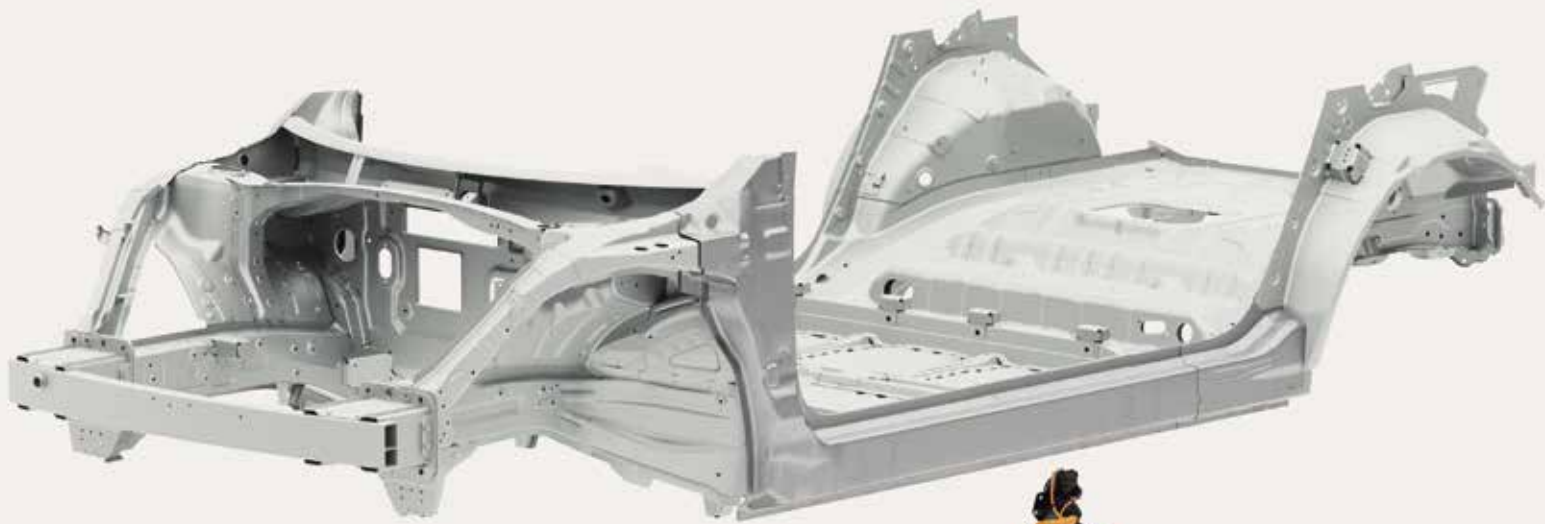

E-GMP: die neue Plattform für das elektrische Zeitalter.

Der Hyundai IONIQ 5 ist das erste Fahrzeug auf der neuen Electric-Global Modular Platform (E-GMP). Diese Plattform für batterieelektrische Fahrzeuge basiert auf eigens von Hyundai entwickelten Technologien. Sie ermöglicht schnelleres Laden, größere Reichweite, mehr Platz im Innenraum und besseres Handling. Die Position des Batteriepakets zwischen Vorder- und Hinterachse sorgt für eine ideale Gewichtsverteilung mit niedrigem Schwerpunkt und verbessert die Fahreigenschaften. Durch den Einbau der Batterie unter der Bodenwanne entfällt der Mitteltunnel. Der ebene Fahrzeugboden erhöht die Beinfreiheit und verstärkt das Gefühl von Offenheit und Geräumigkeit im Innenraum.

Zone zum Absorbieren von Kollisionsenergie



Die Multi-Frame-Struktur und neue Sicherheitstechnologien sorgen für den Schutz der Passagiere und der Batterie. Eine spezielle Zone zur Absorption von Kollisionsenergie verteilt die Aufprallkräfte. Sie ist so ausgelegt, dass sie sich in bestimmter Weise verformt, die Aufprallenergie abschwächt und so die Insassen und die 800-Volt-Batterie schützt. Eine Zone zur Lastaufnahme im vorderen Bereich des Armaturenbretts enthält eine Struktur, die die Aufprallenergie auf die Leistungselektronik und die Batterie minimiert. Die im Fahrzeugboden integrierte Hochvoltbatterie wird durch eine hochfeste Stahlträgerstruktur abgeschirmt, um die Aufprallsicherheit zu verbessern.

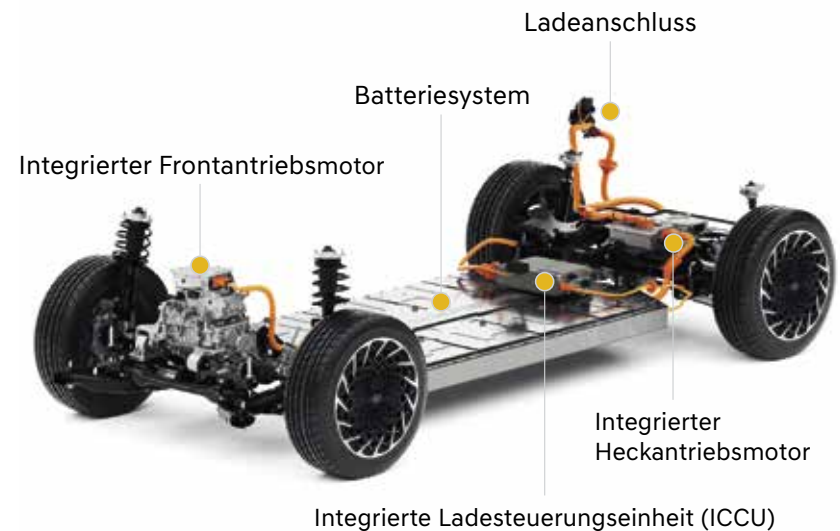

Die neue elektrische Antriebseinheit von Hyundai setzt neue Maßstäbe für Effizienz. Diese Leistungseinheit aus Antriebsmotor/Generator, Wechselrichter und Batterie bildet das Herzstück des Elektrofahrzeugs und ersetzt sozusagen den Verbrennungsmotor. Zu den Highlights dieses Antriebssystems der neuesten Generation zählen die fortschrittliche Integration von Motor/Generator und Wechselrichter in einer Einheit sowie ein standardisiertes Batteriemodul. Dieses System erhöht die Reichweite und steigert die Effizienz auf ein neues Niveau. Die innovative integrierte Ladesteuerungseinheit (ICCU) nutzt Hochspannungs-Siliziumkarbid für das Aufladen mit 800 Volt und ermöglicht das V2L-Laden.

Antriebsvarianten.

Wählen Sie Ihre gewünschte Leistung und bevorzugte Reichweite. Der Hyundai IONIQ 5 ist mit zwei Batterieoptionen erhältlich: 58 kWh oder 72,6 kWh. Darüber hinaus können Sie zwischen einer Allradversion (AWD) mit zwei Elektromotoren und einer Heckantriebsversion (2WD) mit einem Elektromotor wählen. Mit der 72,6-kWh-Batterie leistet die Version mit Heckantrieb 217 PS (160 kW), die Allradvariante 305 PS (225 kW). Mit der 58-kWh-Batterie ist die Version mit Heckantrieb 170 PS (125 kW) stark, während die allradgetriebene Version 235 PS (173 kW) leistet. Die heckangetriebenen Varianten leisten ein maximales Drehmoment von 350 Nm, die Allradvarianten sogar 605 Nm.

72,6 kWh

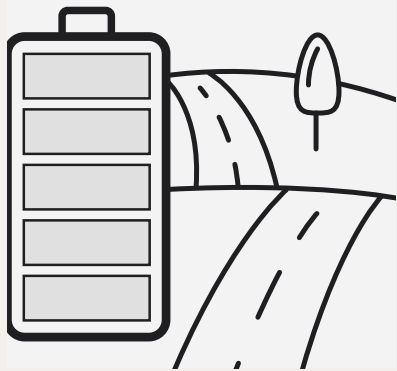

bis zu

481 km*

Heckantrieb: bis zu 481 km / Allradantrieb: bis zu 460 km (in Verbindung mit 19-Zoll-Rädern)

58,0 kWh



bis zu

384 km*

Heckantrieb: bis zu 384 km / Allradantrieb: bis zu 360 km (in Verbindung mit 19-Zoll-Rädern)

* Reichweite nach WLTP-Messverfahren. Die Reichweite kann je nach Straßenzustand, Fahrstil und Temperatur leicht variieren. Sie ist außerdem von der Art der verwendeten Reifen abhängig.

Stromverbrauch für den Hyundai IONIQ 5: kombiniert: 19,0–16,7 kWh/100 km; CO₂-Emission kombiniert: 0 g/km; CO₂-Effizienzklasse: A+++.
Elektrische Reichweite bei vollständig geladener Batterie: 360–481 km. Elektrische Reichweite innerorts: 539–686 km. Die angegebenen Verbrauchs- und CO₂-Emissionswerte wurden nach dem vorgeschriebenen WLTP-Messverfahren ermittelt. Mehr zum WLTP-Verfahren unter [hyundai.de/wltp](https://www.hyundai.de/wltp).

Regeneratives Bremsen.

Der IONIQ 5 ist mit moderner Technologie für intelligentes Fahren ausgestattet: Durch Rekuperation lädt sich die Batterie auf, indem beim Bremsvorgang Energie zurückgewonnen wird. Die Intensität dieses Vorgangs kann durch Schaltwippen am Lenkrad eingestellt werden. Je nach gewählter Stufe bremsst das Fahrzeug während des Ausrollens verschieden stark ab und lädt dabei die Batterie. Durch Halten der linken Schaltwippe kann das Fahrzeug sogar ohne Einsatz der Bremse zum Stehen gebracht werden. Zudem nutzt das intelligente Bremssystem die vorderen Radarsensoren, um auf den vorausfahrenden Verkehr zu reagieren und automatisch den Grad der Bremsleistung anzupassen. Darüber hinaus haben Sie mit dem One-Pedal-Modus (i-PEDAL) die Möglichkeit, Beschleunigung, Verzögerung und Anhalten rein über das Gaspedal zu steuern. Um die i-PEDAL Funktion zu aktivieren, schalten Sie über die linke Schaltwippe in die höchste Rekuperationsstufe, bis das i-Pedal Symbol im Instrumentendisplay angezeigt wird.



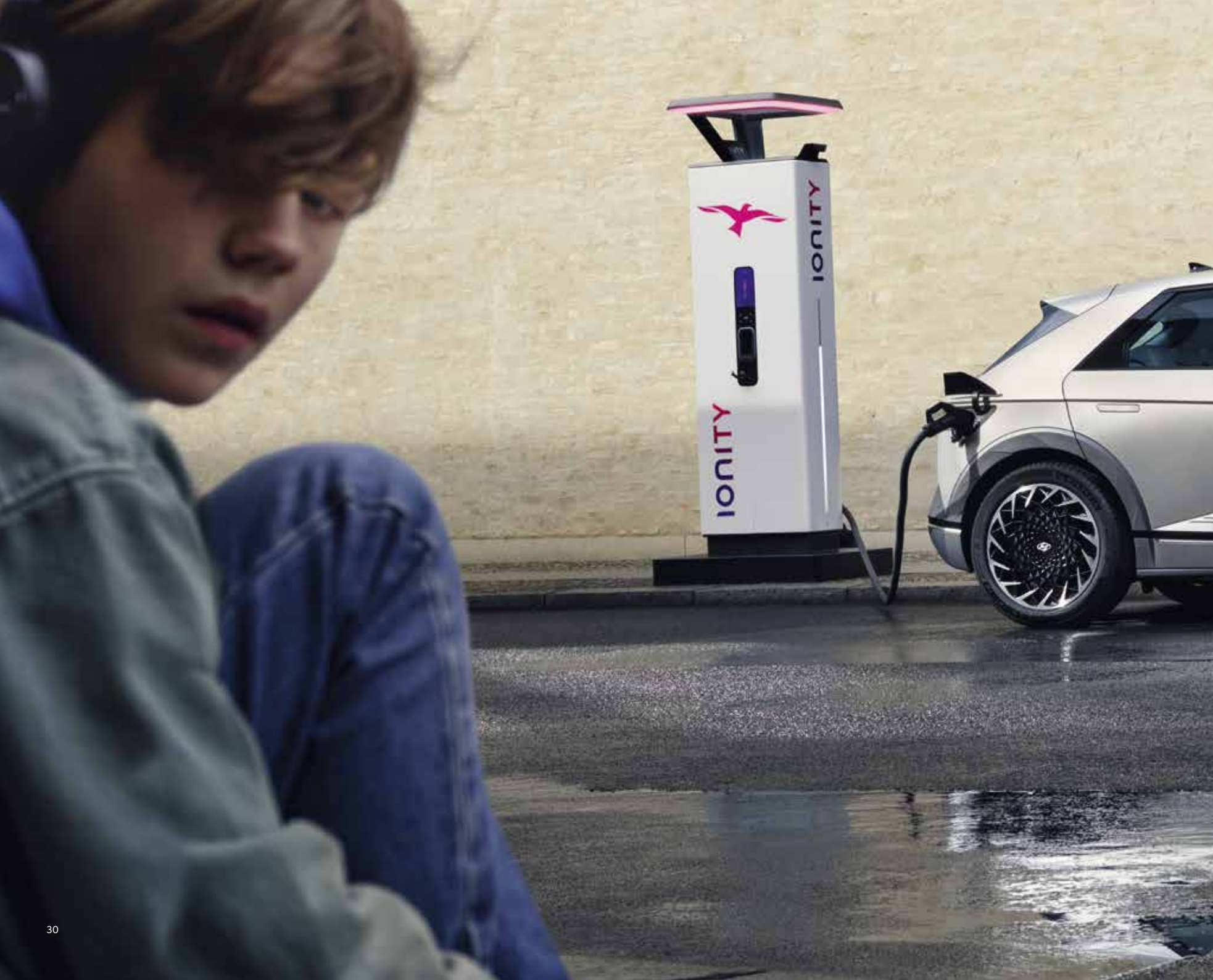





Ultra-Schnellladen / Schnellladen.

Genießen Sie die Geschwindigkeit und den Komfort schneller Ladezeiten! Sie haben keine Zeit zu verlieren? Keine Sorge, an einer Ultra-Schnellladestation können Sie mit Gleichstrom (DC) in 5 Minuten 100 Kilometer Reichweite hinzufügen und in nur 18 Minuten den Batteriestatus von 10 auf 80 % erhöhen. Die weltweit erste und von Hyundai patentierte Technologie unterstützt sowohl 400-Volt- als auch 800-Volt-Ladesysteme ohne zusätzliche Komponenten oder Adapter. Das bedeutet, Sie sind flexibel und verlieren weniger Zeit an Schnellladestationen.



Ultra-Schnellladen: 350-kW-DC-Ladestation



72,6-kWh-Batterie

Ladezeit von 10 auf 80 %: ca. 18 Min.
Reichweite bei 5 Min. Ladezeit: ca. 111 km
Maximale Ladeleistung: 220 kW



58-kWh-Batterie

Ladezeit von 10 auf 80 %: ca. 18 Min.
Reichweite bei 5 Min. Ladezeit: ca. 88 km
Maximale Ladeleistung: 180 kW

Schnellladen: 50-kW-DC-Ladestation



72,6-kWh-Batterie

Ladezeit von 10 auf 80 %: ca. 57 Min.
Reichweite bei 5 Min. Ladezeit: ca. 28 km



58-kWh-Batterie

Ladezeit von 10 auf 80 %: ca. 44 Min.
Reichweite bei 5 Min. Ladezeit: ca. 27 km

Zuhause laden / Laden mit Wechselstrom.

Abhängig von Ihrem Netzanschluss zuhause oder der Art der Ladestation, zu der Sie Zugang haben, bietet Ihnen der Hyundai IONIQ 5 neben schnellem DC-Laden eine Reihe flexibler Lademöglichkeiten. Sie können über Nacht zuhause laden, um kostengünstige Stromtarife außerhalb der Spitzenzeiten zu nutzen oder während des Einkaufens im Supermarkt – der leistungsstarke 11-kW-On-Board-Charger bietet Ihnen flexible Möglichkeiten.

Laden: 11-kW-AC-Ladestation/Wallbox



72,6-kWh-Batterie

Ladezeit von 10 auf 100 %: ca. 6 Stunden 9 Minuten



58-kWh-Batterie

Ladezeit von 10 auf 100 %: ca. 5 Stunden



¹ Optional erhältlich.

Vehicle-to-Load Technologie.¹

Ihr Laptop oder E-Bike könne Sie mit der innovativen Vehicle-to-Load Technologie (V2L) im Hyundai IONIQ 5 einfach unterwegs aufladen. In die Rückbank ist eine 230 Volt Steckdose¹ integriert, an der Sie jedes elektrische Gerät unterwegs oder vor Ort anschließen oder aufladen können. Laden Sie Ihren Elektroroller auf oder schließen Sie ihn mit einem Adapter¹ an den Außenladeanschluss an. Der Außenanschluss liefert auch bei ausgeschaltetem Fahrzeug bis zu 3,6 kW Leistung.



Bluelink Telematikdienste.

Fahrzeugfunktionen per Smartphone steuern: Der Hyundai IONIQ 5 ist mit der neuesten Version der Hyundai Bluelink Telematikdienste ausgestattet – für nahtlose Konnektivität mit Sprachsteuerung und einer Vielzahl von Funktionen, die Ihre Fahrt komfortabler und angenehmer machen. So lassen sich Klimaanlage, Infotainment, beheizte Außenspiegel oder die Lenkradheizung einfach über einen Sprachbefehl aktivieren und steuern. Zusätzlich zu den intelligenten Funktionen, die Sie mit der Bluelink-App steuern können, sind im Navigationssystem die Hyundai LIVE-Services enthalten.

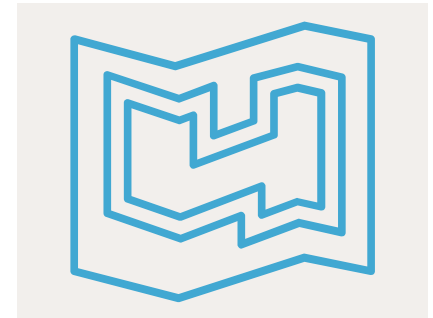
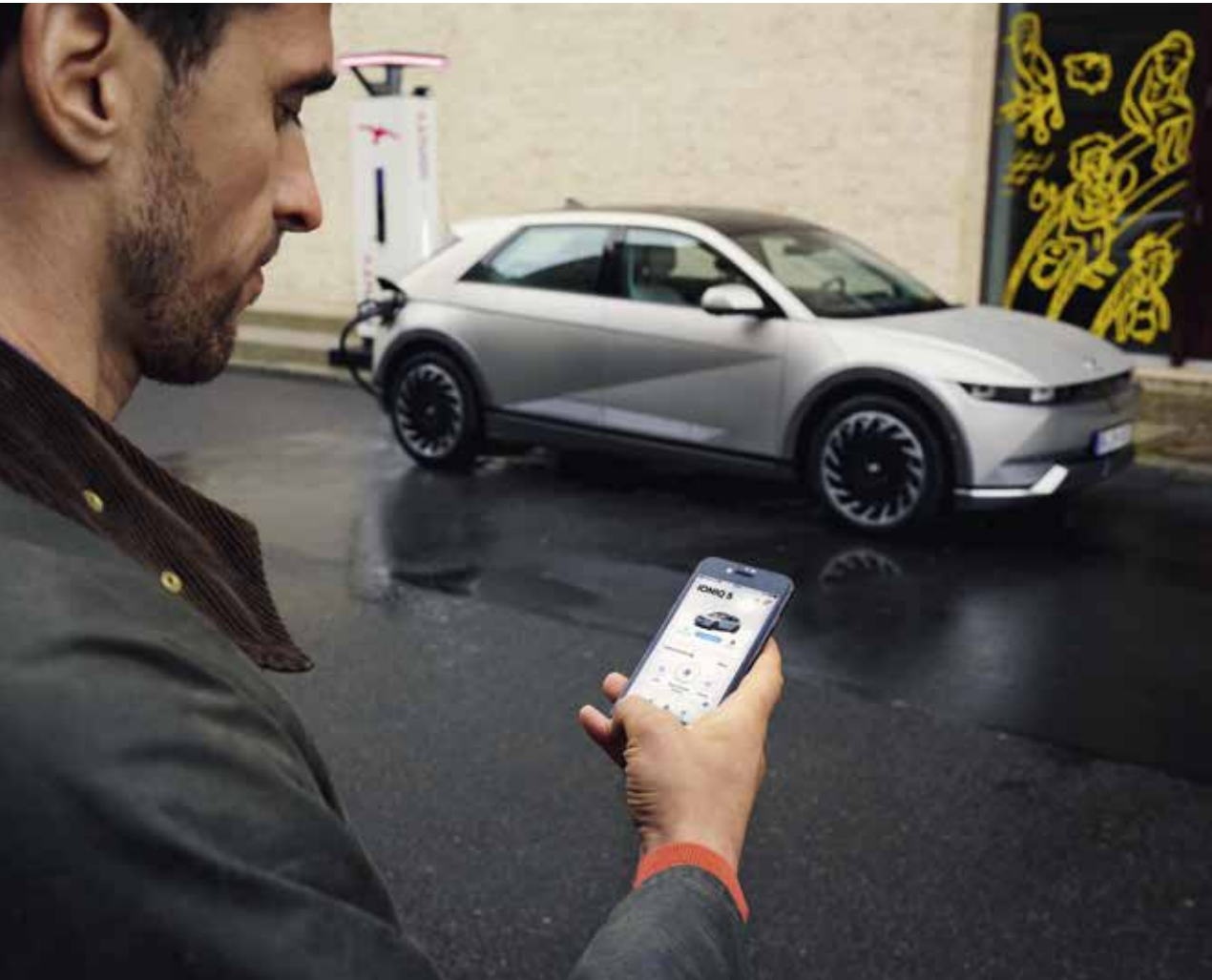

Zieleingabe per App.

Einsteigen und losfahren: Per Bluelink-App können Sie nach Ihrem Zielort suchen, noch bevor Sie ins Auto steigen. Über Bluelink wird die Route auf das Navigationssystem übertragen. Es ist bereit, sobald Sie es sind.

Fahrzeug finden.

Sie wissen nicht mehr genau, wo Sie geparkt haben? Kein Problem, die Bluelink-App führt Sie per Karte zu Ihrem Fahrzeug.

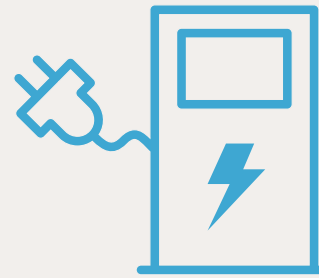
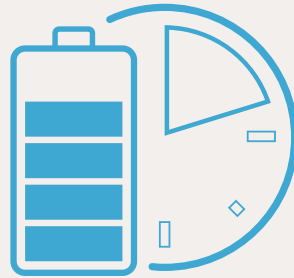

Fahrzeug verriegeln und öffnen per App.

Sie haben vergessen, Ihr Fahrzeug abzuschließen? Keine Sorge, Ihr Hyundai IONIQ 5 erinnert Sie mittels einer Push-Nachricht auf Ihrem Smartphone daran. Nach Eingabe Ihrer PIN können Sie Ihr Fahrzeug über die Bluelink-App verriegeln oder öffnen.

Diagnose auf Abruf.

Zur Sicherheit können Sie eine Diagnose zum Status Ihres Fahrzeugs per Bluelink-App auf Ihrem Smartphone durchführen.

Aufladung planen.

Ganz einfach Geld sparen: Mit der App können Sie Ladezeiten programmieren, um Stromtarife außerhalb der Spitzenzeiten optimal zu nutzen. So können Sie auch sicherstellen, dass Ihr Auto aufgeladen ist, wenn Sie es brauchen.

Ferngesteuerte Klimaeinstellung.

Kalt draußen? Kein Problem. Mit der App haben Sie überall die Möglichkeit, Ihr Fahrzeug vorzuheizen, die Fenster abzutauen und die Lenkradheizung einzuschalten. Ist es an eine externe Stromquelle angeschlossen, beispielsweise zuhause in der Garage, können Sie auch eine Zeit zum Vorheizen festlegen. Das spart Batteriestrom, der sonst während der Fahrt zum Aufheizen benötigt wird.

Ladestation finden.

Machen Sie sich keine Sorgen, dass Ihnen der Strom ausgeht: Ihr Hyundai IONIQ 5 informiert Sie in Echtzeit über Standort, Steckertypen und Verfügbarkeit von Ladestationen.

Parkhäuser und kostenpflichtige Parkplätze.

Schneller und entspannter einen Parkplatz finden – dank Echtzeit-Informationen über Parkmöglichkeiten in Parkhäusern oder auf kostenpflichtigen Parkplätzen.

Connected Routing.

Dank präziserer Verkehrsinformationen, exakter kalkulierter Ankunftszeiten und zuverlässigerer Routenberechnungen schneller ans Ziel: Das cloud-basierte Navigationssystem nutzt gespeicherte Daten und aktuelle Informationen für eine verbesserte Streckenführung.

Last Mile Navigation.

Wenn Sie Ihren Hyundai IONIQ 5 parken, bevor Sie am Ziel sind, können Sie die Navigation vom Auto auf Ihre App übertragen. Ihr Smartphone zeigt Ihnen dann mittels Augmented Reality oder Google Maps, wie Sie zu Fuß ans Ziel gelangen.





Hyundai Smart Sense.

Genießen Sie ein Höchstmaß an Sicherheit und Komfort: Der Hyundai IONIQ 5 ist mit den richtungsweisenden Hyundai Smart Sense Sicherheits- und Fahrassistentensystemen ausgestattet. Er ist der erste Hyundai, der mit dem innovativen Autobahnassistenten 2.0¹ über ein teilautonomes Fahren der Stufe 2 verfügt. In Verbindung mit der adaptiven Geschwindigkeitsregelanlage steuert er Geschwindigkeit und Abstand, unterstützt Sie beim Spurwechsel und hilft im Notfall, Kollisionen zu vermeiden.

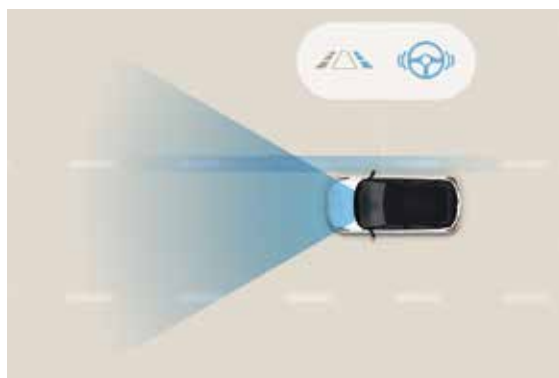
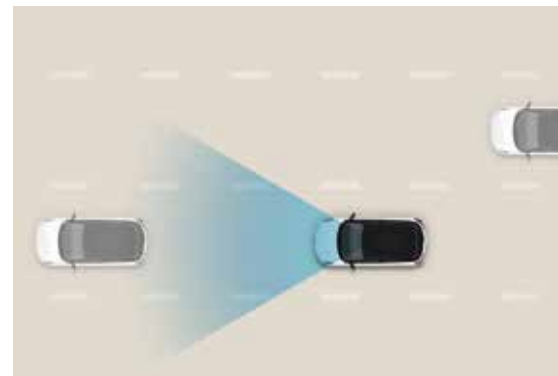

Autonomer Notbremsassistent mit Abbiege- und Kreuzungsfunktion (FCA). Der autonome Notbremsassistent überwacht mit Kamera und Radarsensoren den Verkehr, warnt Sie und bremst automatisch ab, wenn ein Fahrzeug vor Ihnen plötzlich bremst, wenn er Fußgänger oder Radfahrer auf Ihrem Weg erkennt oder wenn beim Linksabbiegen an Kreuzungen Fahrzeuge entgegenkommen. Die Kreuzungsfunktion¹ erkennt zusätzlich Fahrzeuge, die sich von der Seite nähern, wenn der Fahrer gerade über eine Kreuzung fährt.

Aktiver Spurhalteassistent (LKA). Hält Sie in der Spur: Der aktive Spurhalteassistent (LKA) warnt Sie visuell und akustisch bei einem unbeabsichtigten Verlassen der gewählten Fahrspur und löst bei Bedarf eine Lenkkorrektur aus.

Aktiver Spurfolgeassistent (LFA). Ist der Spurfolgeassistent eingeschaltet, bleibt das Fahrzeug mittig in der Fahrspur, auf Autobahnen und in der Stadt.

Navigationsbasierte adaptive Geschwindigkeitsregelung (NSCC). NSCC verwendet das Navigationssystem, um den Streckenverlauf auf Autobahnen frühzeitig zu erkennen. Vor Kurven oder bei Geschwindigkeitsbegrenzungen passt das System automatisch die Geschwindigkeit an.

Autobahnassistent 2.0 (HDA 2.0).¹ Zukunftsweisende Technologie: Der Autobahnassistent 2.0 hält Sie in der Spur und auf sicherem Abstand zum vorausfahrenden Fahrzeug. Auf Basis von GPS- und Autobahndaten passt er automatisch die Geschwindigkeit dem aktuellen Tempolimit an. Das System unterstützt Sie beim Spurwechsel und beim Ausweichen innerhalb der Fahrspur und hilft in Verbindung mit dem Notbremsassistenten Kollisionen zu vermeiden.

Aktiver Totwinkelassistent (BCA) mit Monitoranzeige (BVM).¹ Das digitale Cockpit verfügt über einen Totwinkelassistenten mit Monitoranzeige¹, mit dem Sie jederzeit den Verkehr im toten Winkel des Fahrzeuges beobachten können. Das macht „unübersichtliche“ Spurwechsel sicherer und einfacher. Im Falle einer Kollisionsgefahr während des Spurwechsels bremst der BCA selektiv einzelne Räder, um den Wagen wieder in die Spur zurückzuziehen.

¹ Optional erhältlich.

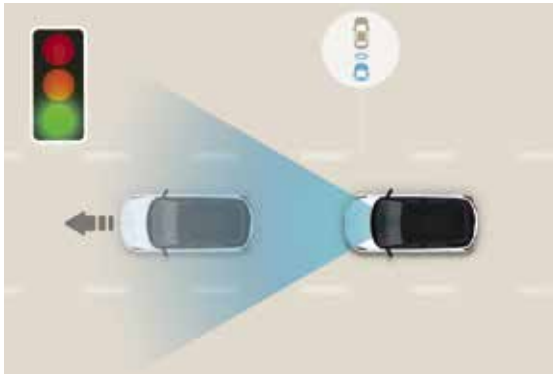

Anfahrhinweis Vorderfahrzeug (LVDA).

Ideal im Stadtverkehr: Diese intelligente Funktion weist Sie darauf hin, wenn das vor Ihnen stehende Fahrzeug losfährt und Sie nicht reagieren – zum Beispiel an einer Ampel oder im Stau.

Fernlichtassistent (HBA).

Entspannter fahren bei besserer Sicht: Der Fernlichtassistent erkennt entgegenkommende und vorausfahrende Fahrzeuge und blendet automatisch ab und – sobald keine Fahrzeuge mehr erkannt werden – wieder auf.



Querverkehrswarner hinten mit Notbremsfunktion (RCCA).¹

Beim Rückwärtsfahren aus unübersichtlichen Bereichen warnt Sie das System vor seitlich heranfahrenden Fahrzeugen und bremst bei Bedarf automatisch ab.

Intelligente Verkehrszeichenerkennung (ISLA).

Dieses teilautonome System erkennt Tempolimits und passt die Geschwindigkeit des Fahrzeugs automatisch an (wenn aktiviert).



Einparkhilfe hinten mit Notbremsfunktion (PCA-R).¹

Zusätzliche Sicherheit beim Rückwärtsfahren in engen Parklücken: Wenn das Risiko einer Kollision mit Fußgängern oder Hindernissen besteht, warnt Sie das System und bremst automatisch ab.

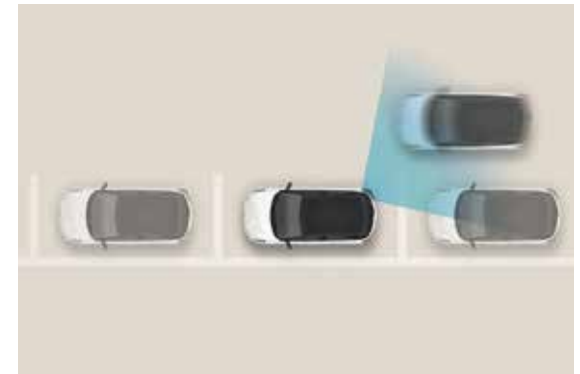

Ausstiegsassistent (SEA).¹

Hilft Unfälle beim Aussteigen zu vermeiden, indem vor von hinten kommenden Fahrzeugen im Instrumentendisplay, im Außenspiegel sowie mittels eines akustischen Signals gewarnt wird.

Außenfarben.

Wählen Sie zwischen neun Außenfarben, darunter fünf neue von der Natur inspirierte Farbtöne, die exklusiv für den Hyundai IONIQ 5 erhältlich sind. Zwei Optionen sind in edler Matt-Optik erhältlich.



Atlas White (Uni)¹

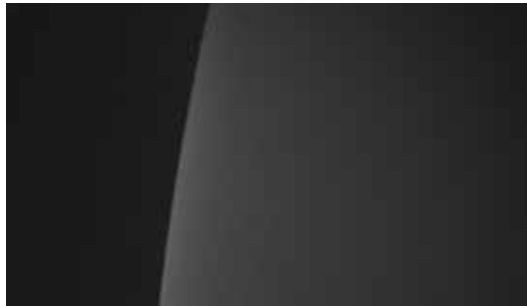

Phantom Black (Mineraleffekt)¹



Lucid Blue (Mineraleffekt)¹



Cyber Grey (Metallic)¹

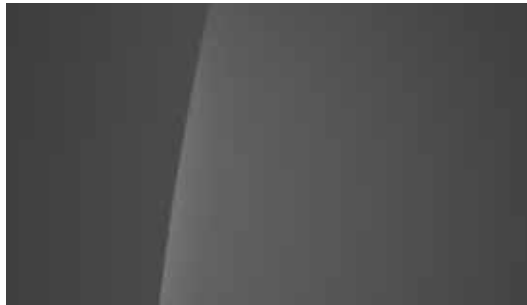

Galactic Grey (Metallic)¹



Shooting Star Grey (Matt)¹



Mystic Olive (Mineraleffekt)¹



Digital Teal (Mineraleffekt)¹



Gravity Gold (Matt)¹

¹ Optional erhältlich.

Felgen.

Die aerodynamisch optimierten Leichtmetallfelgen wurden eigens für den Hyundai IONIQ 5 entworfen. Sie greifen das Designthema auf, unterstreichen das exklusive Elektro-Flair und harmonisieren perfekt mit dem eigenständigen Look. Wählen Sie dabei zwischen 19-Zoll- und 20-Zoll-Rädern¹.



20-Zoll-Leichtmetallfelgen¹
(nur i. V.m. 72,6-kWh-Batterie)
255/45 R 20 Bereifung



19-Zoll-Leichtmetallfelgen
235/55 R 19 Bereifung

Eine fundierte Reifenwahl hat in vielerlei Hinsicht für Sie Bedeutung. Reifen können bis zu 20% des Kraftstoffverbrauchs Ihres Fahrzeugs beanspruchen. Zudem unterscheiden sich je nach Reifen auch der Halt auf nasser Fahrbahn sowie das Abrollgeräusch. Unter folgendem Link können Sie sich einen Überblick über die jeweiligen Produktinformationen sowie die zu den jeweiligen Reifen Ihres Fahrzeugs passenden Reifen-Labels verschaffen: <https://www.hyundai.de/eu-reifenkennzeichnung>

Farben Innenausstattung.

Wählen Sie zwischen drei Innenraumfarben:

Die Basisvariante IONIQ 5 sowie die drei verfügbaren Pakete (DYNAMIQ-, TECHNIQ- und UNIQ-Paket) bieten einfarbiges Schwarz oder zweifarbiges Hell-/Dunkelgrau. Zusätzlich steht für das UNIQ-Paket und das TECHNIQ-Paket mit Sitz-Paket die Farbkombination Dunkelgrün/Hellgrau zur Verfügung.

Für die Sitze stehen Stoff, eine Kombination aus Stoff und Leder sowie Leder zur Auswahl.



Innenraum in Dunkelgrün/Hellgrau¹



Leder Hellgrau mit roten Ziernähten (optional für TECHNIQ-Paket, serienmäßig für UNIQ-Paket)¹

¹ Muster- und Farbdarstellungen können abweichen.



Innenraum in Schwarz¹



Stoff Schwarz/Grau (serienmäßig für Basismodell)¹



Stoff Schwarz/Grau (serienmäßig für DYNAMIQ-Paket)¹



Stoff-Leder-Kombination Schwarz/Grau (serienmäßig für TECHNIQ-Paket)¹



Leder Schwarz mit hellgrauen Ziernähten (optional für TECHNIQ-Paket, serienmäßig für UNIQ-Paket)¹



Innenraum in Hell-/Dunkelgrau¹



Stoff Grau/Schwarz (serienmäßig für Basismodell)¹



Stoff Grau (serienmäßig für DYNAMIQ-Paket)¹



Stoff-Leder-Kombination Grau (serienmäßig für TECHNIQ-Paket)¹



Leder Hellgrau (optional für TECHNIQ-Paket, serienmäßig für UNIQ-Paket)¹

¹ Muster- und Farbdarstellungen können abweichen.



Charge myHyundai.

Das Aufladen Ihres Elektrofahrzeugs war noch nie einfacher:

Willkommen bei Charge myHyundai! Diese benutzerfreundliche öffentliche Ladelösung ermöglicht Ihnen den Zugang zu über 230.000 Ladestationen in 29 europäischen Ländern. Genießen Sie dank E-Roaming das grenzüberschreitende Laden mit nur einem Vertrag. Eine App, eine Karte, eine Rechnung. Unkompliziert dank einer optimierten One-Payment-Lösung. Wählen Sie je nach Bedarf zwischen verschiedenen attraktiven Tarifmodellen.

Charge myHyundai ist derzeit in zehn europäischen Märkten verfügbar: Tschechien, Dänemark, Frankreich, Deutschland, Italien, Norwegen, Spanien, Schweden, der Schweiz und Großbritannien. Eine Erweiterung des Dienstes ist für die nahe Zukunft geplant.

Weitere Informationen über Charge myHyundai finden Sie auf <https://chargemyhyundai.com/>



IONITY.

IONITY macht Fernreisen mit Elektrofahrzeugen zur neuen Normalität. Entlang Europas Autobahnen baut und betreibt das Unternehmen ein Netzwerk modernster Schnell-Ladestationen mit einer Ladeleistung von bis zu 350 kW. Fahrer profitieren von maximalen Ladegeschwindigkeiten, kurzen Ladezeiten sowie der Versorgung mit 100% erneuerbarer Energie für emissionsfreies und CO₂-neutrales Fahren. Die Hyundai Motor Group ist seit Kurzem Anteilseigner bei IONITY. Durch diese Beteiligung treibt Hyundai die Expansion von IONITY in Europa voran und fördert damit die Verbreitung emissionsfreier Mobilität.

In einigen Ländern erhalten Besitzer von Hyundai Elektrofahrzeugen ein kostenloses einjähriges Abonnement von IONITY, das Teil des neuen europaweiten integrierten öffentlichen Ladedienstes Charge myHyundai ist. Über das Navigationssystem erfahren Kunden, wo sich verfügbare Ladestationen befinden.

Weitere Informationen über Charge myHyundai finden Sie auf <https://chargemyhyundai.com/>



Die Kraft, mehr zu erreichen.

Bisher waren Autos oft nur ein Mittel zum Zweck, um von A nach B zu kommen. Aber mit eigenen Plattformen und Technologien für Elektrofahrzeuge können wir jetzt so viel mehr erreichen. Die Möglichkeiten mit dem Hyundai IONIQ 5 sind fast grenzenlos. Veranstalten Sie bei Ihrem nächsten Campingausflug das Outdoor-Kino-Event, von dem Sie schon immer geträumt haben, oder nehmen Sie Ihr Büro einfach mit auf Reisen. Dank einer Vielzahl intelligenter Technologien der nächsten Generation können Sie Ihr Notebook, Ihr E-Bike oder jedes andere Elektrogerät, das Sie mitnehmen möchten, einfach mit Strom versorgen. Was auch immer Sie vorhaben: Der Hyundai IONIQ 5 ist da, um Ihrer Welt mehr Power zu verleihen.





Ihr Hyundai Händler

8 JAHRE **Garantie***

* Fahrzeuggarantie ohne Aufpreis und ohne Kilometerlimit: Die Hyundai Herstellergarantie mit 5 Jahren Fahrzeuggarantie (3 Jahre für serienmäßiges Car-Audio-Gerät inkl. Navigation bzw. Multimedia sowie für Typ-2-Ladekabel und 2 Jahre für die Bordnetzbatteie), 5 Jahren Lackgarantie (gemäß den jeweiligen Bedingungen im Garantie- und Serviceheft), 5 kostenlosen Sicherheits Checks in den ersten 5 Jahren gemäß Hyundai Sicherheits-Check-Heft. Die 5 jährige Herstellergarantie für das Fahrzeug gilt nur, wenn dieses ursprünglich von einem autorisierten Hyundai Vertragshändler an einen Endkunden verkauft wurde.

8 Jahre Mobilitätsgarantie ohne Aufpreis mit kostenlosem Pannen- und Abschleppdienst (gemäß den jeweiligen Bedingungen im Garantie- und Serviceheft).

Ohne Aufpreis und ohne Kilometerlimit greift für den IONIQ 5 im Anschluss an die Hyundai Herstellergarantie zusätzlich die 3-jährige Anschlussgarantie der Real Garant Versicherung AG (Marie-Curie-Straße 3, 73770 Denkendorf). Die Leistungen der Anschlussgarantie weichen von der Herstellergarantie ab (Details hierzu unter <http://www.hyundai.de/garantiebedingungen-ioniq5>).

Garantie für die Hochvolt-Batterie ohne Aufpreis für IONIQ 5: 8 Jahre oder bis zu 160.000 km, je nachdem was zuerst eintritt.

Für Taxis und Mietwagen gelten generell abweichende Regelungen gemäß den Bedingungen des Garantie- und Servicehefts.

Wichtige Hinweise:

Da es laufend zu Änderungen oder Aktualisierungen in den Bereichen Technik, Ausstattung, Sicherheitssysteme bzw. bei deren Beschreibung etc. kommt, ist die Aktualität dieses Prospekts nicht gewährleistet. Die aktuellsten Informationen sowie Änderungen zu diesem Modell erfahren Sie auf der Hyundai Website unter <https://www.hyundai.de/modelle/ioniq-5/> oder bei Ihrem Hyundai Vertragspartner.

Die angegebenen Preise sind unverbindliche Preisempfehlungen der Hyundai Motor Deutschland GmbH, zzgl. Überführungskosten. Abbildungen enthalten z.T. aufpreispflichtige Sonderausstattung.